

1) TURN OFF POWER.

IMPORTANT: Before you start, NEVER attempt any work without shutting off the electricity until the work is done.

- Go to the main fuse, or circuit breaker, box in your home. Place the main power switch in the "OFF" position.
 - Unscrew the fuse(s), or switch "OFF" the circuit breaker switch(s), that control the power to the fixture or room that you are working on.
 - Place the wall switch in the "OFF" position. If the fixture to be replaced has a switch or pull chain, place those in the "OFF" position.
- Find the appropriate threaded holes on mounting strap. Assemble mounting screws into threaded holes.
 - Attach mounting strap to outlet box. (Screws not provided) Mounting strap can be adjusted to suit position of fixture.
 - Grounding instructions: (See Illus. A or B).
 - On fixtures where mounting strap is provided with a hole and two raised dimples. Wrap ground wire from outlet box around green ground screw, and thread into hole.
 - On fixtures where a cupped washer is provided. Put ground wire from outlet box under cupped washer and green ground screw and thread screw into hole in mounting strap.

If fixture is provided with ground wire. Connect fixture ground wire to outlet box ground wire with wire connector, (not provided) after following the above steps. Never connect ground wire to black or white power supply wires.

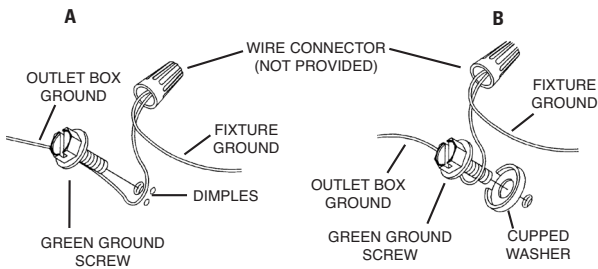

5) Make wire connections (connectors not provided.) Reference chart below for correct connections and wire accordingly.

Connect Black or Red Supply Wire to:	Connect White Supply Wire to:
Black	White
*Parallel cord (round & smooth)	*Parallel cord (square & ridged)
Clear, Brown, Gold or Black without tracer	Clear, Brown, Gold or Black with tracer
Insulated wire (other than green) with copper conductor	Insulated wire (other than green) with silver conductor

*Note: When parallel wires (SPT I & SPT II) are used. The neutral wire is square shaped or ridged and the other wire will be round in shape or smooth (see illus.)

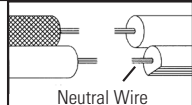

1) APAGUE LA ALIMENTACIÓN ELÉCTRICA.

IMPORTANTE: Antes de comenzar, NUNCA trate de trabajar sin antes desconectar la corriente hasta que el trabajo se termine.

- Vaya a la caja principal de fusibles, o interruptor o caja de circuitos de su casa. Coloque el interruptor de la corriente principal en posición de apagado "OFF".
 - Desatornille el (los) fusible (s), o coloque el interruptor o interruptores del breaker en posición de apagado "OFF", que controla (n) la corriente hacia el artefacto o habitación donde está trabajando.
 - Coloque el interruptor de pared en posición de apagado "OFF". Si el artefacto que se va a reemplazar tiene un interruptor o cadena que se jala, colóquelos en la posición de apagado "OFF".
- Encuentre los agujeros roscados apropiados en la abrazadera de montaje. Monte los tornillos de montaje en los agujeros roscados.
 - Acople la abrazadera de montaje a la caja de salida. (No se provee tornillos). La abrazadera de montaje se puede ajustar para acomodar la posición del artefacto.
 - Instrucciones de conexión a tierra (Vea la ilustración A o B)
 - En artefactos donde se provee la abrazadera de montaje con un agujero y dos depresiones onduladas: Envuelva el alambre de tierra de la caja de salida alrededor del tornillo de tierra verde y rosque en el agujero.
 - En artefactos donde se provee una arandela cóncava. Acople el alambre de tierra de la caja de salida debajo de la arandela cóncava y del tornillo de tierra verde, y rosque el tornillo en la abrazadera de montaje.

Si el artefacto está provisto con alambre de tierra: Conecte el alambre de tierra del artefacto con el alambre de tierra de la caja de salida con un conector de alambre. (No se provee.)

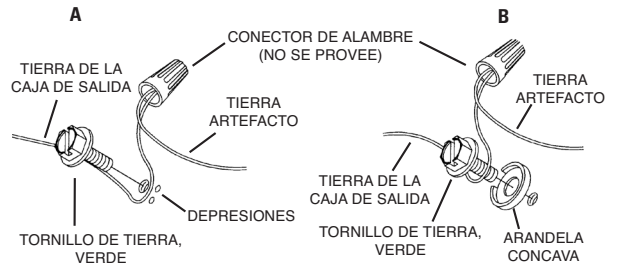

5) Haga las conexiones de alambres (No se provee conectores). Vea la tabla de referencia de abajo para las conexiones correctas y los alambres correspondientes.

Conectar el alambre de suministro negro o rojo al	Conectar el alambre de suministro blanco al
Negro	Blanco
*Cordon paralelo (redondo y liso)	*Cordon paralelo (cuadrado y estriado)
Claro, marrón, amarillo o negro sin hebra identificadora	Claro, marrón, amarillo o negro con hebra identificadora
Alambre aislado (diferente del verde) con conductor de cobre	Alambre aislado (diferente del verde) con conductor de plata

*Nota: Cuando se utiliza alambre paralelo (SPT I y SPT II). El alambre neutro es de forma cuadrada o estriada y el otro alambre será de forma redonda o lisa. (Vea la ilustración).

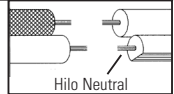

- Push fixture to ceiling, carefully passing mounting screws through holes.
- Secure fixture to ceiling with threaded balls.
- Insert recommended bulbs.
- Lower stepped end of bracket down to fixture plate on top of socket cluster. (See Fig. A for proper position of bracket.)
- Align hole in bracket with hole in fixture plate.
- Thread ball stud into hole in bracket and into fixture plate. Tighten ball stud to secure bracket to fixture plate. (DO NOT over tighten.)
- Repeat steps 9-11 for remaining brackets.
- Set glass down into ring.
- Raise ring with glass up to fixture. Brackets will fit inside ring.
- Align holes in ring with holes in brackets.
- Thread thumbscrews into holes in ring and into brackets. Tighten thumbscrews to secure ring to brackets. (DO NOT over tighten.)

- Empuje el artefacto al cielo raso pasando cuidadosamente los tornillos de montaje a través de los agujeros.
- Sujete el artefacto al cielo raso con las bolas roscadas.
- Inserte las bombillas recomendadas.
- Baje el extremo escalonado del pedestal hasta la placa del artefacto por encima del grupo de portalámparas. (Consultar la Fig. A para ver la posición correcta del pedestal.)
- Alinee el orificio del pedestal con el orificio de la placa del artefacto.
- Rosque el espárrago de cabeza esférica dentro del orificio ubicado en el pedestal y dentro de la placa del artefacto. (NO apriete demasiado).
- Repita los pasos 9 a 11 para los pedestales restantes.
- Coloque el vidrio hacia abajo dentro del anillo.
- Levante el anillo con el vidrio hasta el artefacto. Los pedestales se ajustarán dentro del anillo.
- Alinee los orificios del anillo con los orificios de los pedestales.
- Rosque los tornillos de mariposa dentro de los orificios ubicados en el anillo y dentro de los pedestales. Ajuste los tornillos de mariposa para asegurar el anillo a los pedestales. (NO apriete demasiado).

INSTRUCTIONS

For Assembling and Installing Fixtures in Canada
Pour L'assemblage et L'installation Au Canada

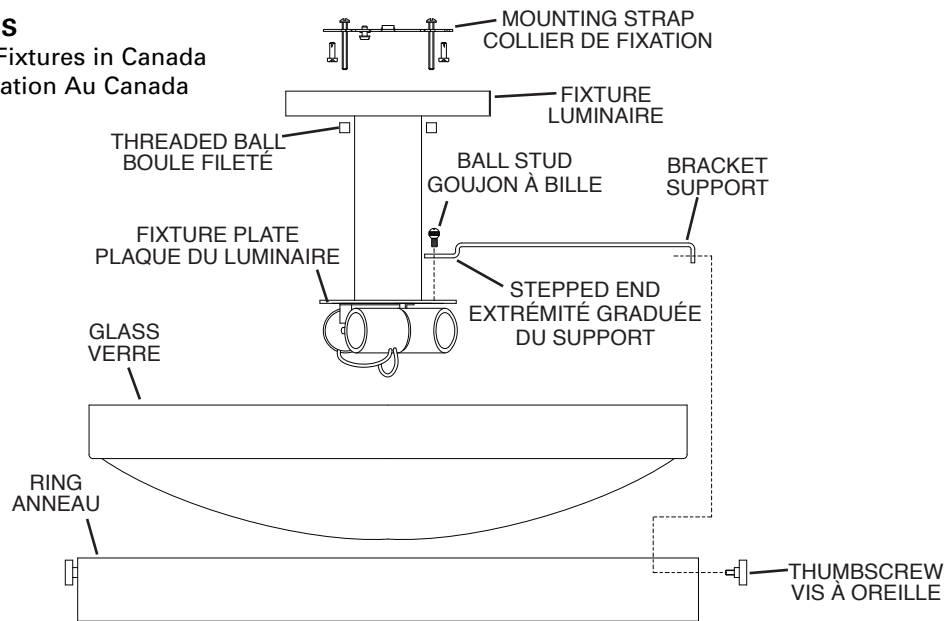

1) TURN OFF POWER.

IMPORTANT: Before you start, NEVER attempt any work without shutting off the electricity until the work is done.

- Go to the main fuse, or circuit breaker, box in your home. Place the main power switch in the "OFF" position.
 - Unscrew the fuse(s), or switch "OFF" the circuit breaker switch(s), that control the power to the fixture or room that you are working on.
 - Place the wall switch in the "OFF" position. If the fixture to be replaced has a switch or pull chain, place those in the "OFF" position.
- 2) Find the appropriate threaded holes on mounting strap. Assemble mounting screws into threaded holes.
- 3) Attach mounting strap to outlet box. (Screws not provided) Mounting strap can be adjusted to suit position of fixture.
- 4) Make wire connections (connectors not provided.) Reference chart below for correct connections and wire accordingly.

Connect Black or Red Supply Wire to:	Connect White Supply Wire to:
Black	White
*Parallel cord (round & smooth)	*Parallel cord (square & ridged)
Clear, Brown, Gold or Black without tracer	Clear, Brown, Gold or Black with tracer
Insulated wire (other than green) with copper conductor	Insulated wire (other than green) with silver conductor

*Note: When parallel wires (SPT I & SPT II) are used. The neutral wire is square shaped or ridged and the other wire will be round in shape or smooth (see illus.)

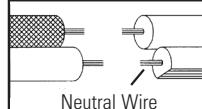

- Push fixture to ceiling, carefully passing mounting screws through holes.
- Secure fixture to ceiling with threaded balls.
- Insert recommended bulbs.
- Lower stepped end of bracket down to fixture plate on top of socket cluster. (See Fig. A for proper position of bracket.)
- Align hole in bracket with hole in fixture plate.
- Thread ball stud into hole in bracket and into fixture plate. Tighten ball stud to secure bracket to fixture plate. (DO NOT over tighten.)
- Repeat steps 8-10 for remaining brackets.
- Set glass down into ring.
- Raise ring with glass up to fixture. Brackets will fit inside ring.
- Align holes in ring with holes in brackets.
- Thread thumbscrews into holes in ring and into brackets. Tighten thumbscrews to secure ring to brackets. (DO NOT over tighten.)

1) COUPER LE COURANT.

IMPORTANT: TOUJOURS couper l'électricité avant de commencer le travail.

- Localiser le coffret à fusibles ou le disjoncteur du domicile. Mettre l'interrupteur principal en position d'Arrêt.
 - Dévisser le ou les fusibles (ou mettre le disjoncteur sur Arrêt) qui contrôlent l'alimentation vers le luminaire ou la pièce dans laquelle le travail est effectué.
 - Mettre l'interrupteur mural en position d'Arrêt. Si le luminaire à remplacer est doté d'un interrupteur ou d'une chaîne connectée à l'interrupteur, placer ces éléments en position d'Arrêt.
- 2) Trouver les trous filetés appropriés sur le support de montage. Visser les vis de montage dans les trous taraudés.
- 3) Fixer le support de montage sur la boîte à prises. (Vis non fournies). Le support de montage peut être réglé afin de positionner correctement le luminaire.
- 4) Connecter les fils (connecteurs non fournis). Se porter au tableau ci-dessous pour faire les connexions.

Connecter le fil noir ou rouge de la boîte	Connecter le fil blanc de la boîte
A Noir	A Blanc
*Au cordon parallèle (rond et lisse)	*Au cordon parallèle (à angles droits et strié)
Au transparent, doré, marron, ou noir sans fil distinctif	Au transparent, doré, marron, ou noir avec un fil distinctif
Fil isolé (sauf fil vert) avec conducteur en cuivre	Fil isolé (sauf fil vert) avec conducteur en argent

*Remarque: Avec emploi d'un fil parallèle (SPT I et SPT II). Le fil neutre est à angles droits ou strié et l'autre fil doit être rond ou lisse (Voir le schéma).

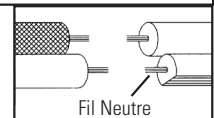

- Pousser le luminaire vers le plafond en passant soigneusement les vis de montage par les trous.
- Fixer le luminaire au plafond à l'aide des boules filetées.
- Insérer les ampoules recommandées.
- Abaisser l'extrémité graduée du support vers la plaque du luminaire sur la partie supérieure du groupe de douilles. (Voir Fig. A pour le positionnement approprié du support).
- Aligner le trou situé dans le support au trou situé dans la plaque du luminaire.
- Serrer le goujon à bille par le trou dans le support et dans la plaque du luminaire. Serrer le goujon à bille pour fixer le support à la plaque du luminaire. (NE PAS serrer avec excès).
- Répéter les étapes de 8 à 10 pour les autres supports.
- Placer le verre dans l'anneau.
- Soulever l'anneau avec le verre jusqu'au luminaire. Les supports se logent à l'intérieur de l'anneau.
- Aligner les trous dans l'anneau aux trous situés dans les supports.
- Serrer les vis à tête moletée dans les trous de l'anneau et dans les supports. Serrer les vis à tête moletée pour fixer l'anneau aux supports (NE PAS serrer avec excès).